

BERMARTHOR

Destroçadores Gama TDF



Índice:

Destroçadores / trituradores p/ tratores

MINI	12 - 30 Cv	4
GREEN	30 - 55 Cv	5
PARK/P	20 - 60 Cv	6
AF	30 - 60 Cv	7
AF/L	40 - 90 Cv	8
AF/REV	40 - 90 Cv	9
ZETA	60 - 100 Cv	9
TFB/Y	60 - 110 Cv	10
TFB/YE	80 - 110 Cv	11
TFB/C	60 - 110 Cv	12
TFB/ REV	60 - 110 Cv	13
TFB/M	70 - 150 Cv	14
TFB/ME	80 - 180 Cv	15
EKR	30 - 70 Cv	17
EKR/M	50 - 90 Cv	18
EKR/S	50 - 130 Cv	19
BIMAX	50 - 130 Cv	20
TBM	50 - 110 Cv	21
TBM/S	75 - 150 Cv	22
DUAL	70 - 160 Cv	23
XPRO	100 - 250 Cv	24
XPRO/F	100 - 250 Cv	25
TSB	50 - 140 Cv	26
LAND	70 - 150 Cv	27
LAND/S	70 - 150 Cv	28
KING/DT	90 - 180 Cv	29
LAND/P	100 - 300 Cv	30

Destroçadores de disco p/ tratores de 40 - 120 Cv.

STAR	40 - 120 Cv	31
FRUTTI	40 - 80 Cv	32
HANDY	40 - 90 Cv.....	34
FLEXY.....	40 - 100 Cv.....	36
FLEXY/T	40 - 100 Cv	38
VARY/W.....	30 - 120 Cv	40
VARY	30 - 120 Cv.....	42
VARY/K	30 - 120 Cv	44

MINI para tratores de 12 - 30 Cv

Índice

Destroçador compacto para tratores com potências entre 12 e 30 Cv. Recomendado para triturar erva e áreas verdes em geral.

Sugestão de Apresentação



Características de série:

- Acoplamento aos 3 pontos fixo e reversível, Cat. I
- Rolo nivelador regulável em altura \varnothing 114 mm, com limpeza automática
- Caixa de engrenagem com roda livre
- Martelos em aço forjado endurecido tipo "G" ou com lâminas "YG"
- PTO 540 rpm
- Cardan não incluído
- Proteções de prevenção de acidentes de acordo com as diretivas CE

Extras:

Caixa de engrenagem 1000 rpm com roda livre e veio de entrada duplo
Caixa de engrenagem 2000 rpm com roda livre e veio de entrada duplo
Caixa de engrenagem 540 rpm com dupla roda livre e veio de entrada duplo
Caixa de engrenagem 1000 rpm com dupla roda livre e veio de entrada duplo
Rodas frontais ajustáveis em altura para uso na versão frontal
Patins em Hardox
Cardan 30/800 N

Mod.														
	cm	Min	Max	mm		n°	n°	PTO	A	B	C	min	max	
MINI 115	115	12	30	530	620	32	64	3	540	75	129	85	200	250
MINI 125	125	12	30	530	720	34	68	3	540	75	139	85	205	260
MINI 145	145	12	30	615	835	40	80	3	540	75	159	85	220	280

Destroçador compacto reversível para tratores com potências entre 30 e 55 Cv. Recomendado para triturar erva e ramos (até Ø 2-3cm).

Sugestão de Apresentação











Características de série:

- Acoplamento aos 3 pontos descentrável e reversível, Cat. I
- Descentramento manual
- Rolo nivelador traseiro regulável em altura Ø 114 mm, com limpeza automática
- Caixa de engrenagem com roda livre e veio de entrada duplo
- Martelos em aço forjado endurecido tipo "G"
- PTO 540 /1000 rpm (inversão das polias)
- Cardan não incluído
- Proteções de prevenção de acidentes de acordo com as diretivas CE

Extras:

Descentramento hidráulico com mangueiras
Caixa de engrenagem 2000 rpm com roda livre e veio de entrada duplo
Caixa de engrenagem 540 rpm com dupla roda livre e veio de entrada duplo
Caixa de engrenagem 1000 rpm com dupla roda livre e veio de entrada duplo
Rodas frontais ajustáveis em altura
Sistema frontal anti projeções - Corrente
Patins em Hardox
Cardan 30/800 N (Mod. 115-145)
Cardan 40/800 N (Mod. 160-180)

Mod.												
	cm	Min	Max	mm	n°	n°	PTO	A	B	C	min	max
GREEN 115	115	30	55	750 400 430 720	32	2	540 (1000)	80	130	95	250	300
GREEN 125	125	30	55	750 500 430 820	34	2	540 (1000)	80	140	95	270	320
GREEN 145	145	30	55	805 645 485 965	40	2	540 (1000)	80	160	95	295	345
GREEN 160	160	30	55	885 715 565 1035	44	2	540 (1000)	80	175	95	315	365
GREEN 180	180	30	55	885 915 565 1235	50	2	540 (1000)	80	195	95	345	395

Destroçador compacto para tratores com potências entre 20 e 60 Cv. Recomendado para triturar erva e ramos (até Ø2-3cm).

Sugestão de Apresentação



Características de série:

- Acoplamento aos 3 pontos descentrável, Cat. I
- Descentramento manual
- Contra lâminas
- Caixa de engrenagem com roda livre
- Rolo nivelador traseiro regulável em altura Ø 139 mm, com limpeza automática
- Martelos em aço forjado endurecido tipo "L" ou com lâminas "YL"
- PTO 540 /1000 rpm (inversão das polias)
- Cardan não incluído
- Proteções de prevenção de acidentes de acordo com as diretivas CE

Extras:

Descentramento hidráulico com mangueiras

Patins em Hardox

Sistema frontal anti projeções - Corrente

Cardan 40/800 N (Mod. 105-145)

Cardan 50/800 N (Mod. 160-180)

Mod.													
	cm	Min	Max	mm	n°	n°	n°	PTO	A	B	C	min	max
PARK/P 105	105	20	60	590 460 270 780	10	30	2	540 (1000)	79	120	80	265	320
PARK/P 115	115	20	60	590 560 270 880	10	30	2	540 (1000)	79	130	80	280	340
PARK/P 125	125	30	60	690 560 370 880	12	36	2	540 (1000)	79	140	80	295	350
PARK/P 135	135	30	60	775 575	12	36	2	540 (1000)	79	150	80	310	360
PARK/P 145	145	40	60	455 895 775 675	14	42	2	540 (1000)	79	160	80	320	375
PARK/P 160	160	40	60	455 995 875 715	14	42	2	540 (1000)	79	175	80	355	405
PARK/P 180	180	40	60	555 1045 875 915 555 1245	16	48	3	540 (1000)	79	195	80	370	430

Destroçador para tratores com potências entre 30 e 60 Cv. Recomendado para triturar erva e ramos em vinhas e pomares (até Ø4-5cm).

Sugestão de Apresentação

STRENX®
PERFORMANCE STEEL



Características de série:

- Acoplamento aos 3 pontos descentrável, Cat. I
- Descentramento manual
- Canto direito arredondado
- Caixa de engrenagem com roda livre
- Rolo nivelador traseiro regulável em altura Ø 139 mm, com limpeza automática
- Martelos em aço forjado endurecido tipo "P" ou com lâminas "YP"
- Contra lâminas
- PTO 540 /1000 rpm (inversão das polias)
- Cardan não incluído
- Proteções de prevenção de acidentes de acordo com as diretivas CE

Extras:

Descentramento hidráulico com mangueiras

Patins em Hardox

Acoplamento central aos 3 pontos (Mod. 160-180)

Sistema frontal anti projeções - Corrente

Cardan 50/1000 N

Mod.	←→ cm	HP		mm	n°	n°	n°	PTO	cm			KG	
		Min	Max						A	B	C	min	max
AF 135	135	30	60	715 635 345 1005 715 735	12	36	3	540 (1000)	85	150	100	375	460
AF 145	145	30	60	345 1105 715 885	14	42	3	540 (1000)	85	160	100	400	480
AF 160	160	40	60	345 1255 715 1085	14	42	3	540 (1000)	85	175	100	425	500
AF 180	180	40	60	345 1455	16	48	3	540 (1000)	85	195	100	460	525

Mod.	mm
AF 160	893 707 520 1080
AF 180	893 907 520 1280

Destroçador para tratores com potências entre 40 e 90 Cv. Recomendado para triturar erva e ramos em vinhas e pomares (até Ø5-6cm)



Características de série:

- Acoplamento aos 3 pontos descentrável, Cat. I
- Chassi duplo (em STRENX / HARDOX)
- 3º ponto com apoio reforçado
- Descentramento manual
- Canto direito arredondado
- Caixa de engrenagem com roda livre
- Rolo nivelador traseiro regulável em altura Ø 139 mm, com limpeza automática
- Martelos em aço forjado endurecido tipo "P" ou com lâminas "YP"
- Tensor automático das correias
- Contra lâminas
- PTO 540 /1000 rpm (inversão das polias)
- Cardan não incluído
- Proteções de prevenção de acidentes de acordo com as diretivas CE

Extras:

Descentramento hidráulico com mangueiras
Ancinhos traseiros
Patins em Hardox
Acoplamento aos 3 pontos central (160-200)
Sistema frontal anti projeções - Corrente
Rolo traseiro Ø159 mm
Rodas direcionais em substituição de rolo
Rodas direcionais maciças em substituição de rolo
Cardan 50/1000 N

Mod.		HP						PTO					
		cm	Min						Max	mm	nº	nº	nº
AF/L 105	105	40	90	600 450 360 690	10	30	3	540 (1000)	90	120	100	395	475
AF/L 115	115	40	90	650 500 360 790	10	30	3	540 (1000)	90	130	100	410	490
AF/L 125	125	40	90	700 550 360 890	12	36	3	540 (1000)	90	140	100	425	510
AF/L 135	135	40	90	700 650 360 990	12	36	3	540 (1000)	90	150	100	440	530
AF/L 145	145	40	90	700 750 360 1090	14	42	3	540 (1000)	90	160	100	465	560
AF/L 160	160	50	90	700 900 360 1240	14	42	3	540 (1000)	90	175	100	500	595
AF/L 180	180	50	90	700 1100 360 1440	16	48	4	540 (1000)	90	195	100	545	640
AF/L 200	200	50	90	810 1190 440 1560	18	54	4	540 (1000)	90	215	100	590	685

Mod.	
	mm
AF/L 160	980 620 605 995
AF/L 180	980 820 605 1195
AF/L 200	1150 850 780 1220

Destroçador compacto reversível, para tratores com potências entre 40 e 90 Cv. Recomendado para triturar erva e ramos em vinhas e pomares (até Ø5-6 cm).

Sugestão de Apresentação

STRENX® PERFORMANCE STEEL
HARDOX® WEAR PLATE



Características de série:

- Acoplamento aos 3 pontos descentrável, Cat. I
- Chassi duplo (em STRENX / HARDOX)
- Descentramento manual
- Canto direito arredondado
- Caixa de engrenagem com dupla roda livre e veio de entrada duplo
- Patins
- Tensor automático das correias
- Rolo nivelador traseiro regulável em altura Ø 139 mm, com limpeza automática
- Martelos em aço forjado endurecido tipo "P" ou com lâminas "YP"
- Contra lâminas
- PTO 540/1000 rpm (invertendo as polias)
- Cardan não incluído
- Proteções de prevenção de acidentes de acordo com as diretivas CE

Extras:

Descentramento hidráulico com mangueiras









Ancinhos traseiros

Acoplamento aos 3 pontos central (160-200)

Sistema frontal anti projeções - Corrente

Rolo traseiro Ø159 mm

Cardan 50/1000 N

Mod.													
		cm	Min						Max	mm	n°	n°	n°
AF/REV 105	105	40	90	600 450 360 690	10	30	3	540 (1000)	90	125	118	455	535
AF/REV 115	115	40	90	650 500 360 790	10	30	3	540 (1000)	90	135	118	465	545
AF/REV 125	125	40	90	700 550 360 890	12	36	3	540 (1000)	90	145	118	475	560
AF/REV 135	135	40	90	700 650 360 990	12	36	3	540 (1000)	90	155	118	485	575
AF/REV 145	145	40	90	700 750 360 1090	14	42	3	540 (1000)	90	165	118	505	600
AF/REV 160	160	50	90	700 900 360 1240	14	42	3	540 (1000)	90	180	118	550	645
AF/REV 180	180	50	90	700 1100 360 1440	16	48	4	540 (1000)	90	200	118	595	690
AF/REV 200	200	50	90	810 1190 440 1560	18	54	4	540 (1000)	90	220	118	645	740

Mod.		mm
AF/REV 160		980 620 605 995
AF/REV 180		980 820 605 1195
AF/REV 200		1150 850 780 1220

ZETA para tratores de 60 - 100 Cv

Índice

Destroçador para tratores com potências entre 60 e 100 Cv. Recomendado para triturar erva e ramos em vinhas e pomares (até Ø5-6cm).

Sugestão de Apresentação











Características de série:

- Acoplamento aos 3 pontos descentrável, Cat. I-II
- Descentramento manual
- Transmissão central dupla por correias
- Chassi duplo (em STRENX / HARDOX)
- 3º ponto com apoio reforçado
- Canto direito arredondado
- Caixa de engrenagem sem roda livre
- Rolo nivelador traseiro regulável em altura Ø 159 mm, com limpeza automática
- Martelos em aço forjado endurecido tipo "P" ou com lâminas "YP"
- Tensor automático das correias
- Contra lâminas
- Rodas frontais reguláveis em altura
- PTO 540 rpm (1000 rpm mediante pedido)
- Cardan não incluído
- Proteções de prevenção de acidentes de acordo com as diretivas CE

Extras:

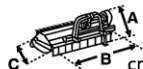
Descentramento hidráulico com mangueiras
Rodas fixas de borracha, montadas na frente
Rodas frontais direcionais de borracha (apenas para uso frontal)
Ancinhos traseiros (apenas para uso traseiro)
Versão de montagem frontal
Extensões para engate aos 3 pontos (apenas para uso traseiro com rodas direcionais)
Cardan 60/1000 N com roda livre direita
Cardan 60/1000 N com roda livre esquerda (para tomada de força frontal)

Mod.	 cm	 HP		 mm	 n°	 n°	 n°	 PTO	 cm			 KG	
		Min	Max						A	B	C	min	max
ZETA 150	150	60	100	940 560 560 940	8+8	24+24	3+3	540 (1000)	96	152	160	690	800
ZETA 170	170	60	100	1040 660 660 1040	8+8	24+24	3+3	540 (1000)	96	172	160	740	850
ZETA 190	190	60	100	1140 760 760 1140	10+10	30+30	3+3	540 (1000)	96	192	160	790	900
ZETA 210	210	70	100	1240 860 860 1240	10+10	30+30	3+3	540 (1000)	96	212	160	840	950
ZETA 230	230	70	100	1340 960 960 1340	12+12	36+36	3+3	540 (1000)	96	232	160	890	1000
ZETA 250	250	70	100	1440 1060 1060 1440	12+12	36+36	3+3	540 (1000)	96	252	160	940	1050

O Destroçador para tratores com potências entre 60 e 110 Cv. Recomendado para triturar erva e ramos em vinhas e pomares (até Ø8cm).

Sugestão de Apresentação



Características de série:

- Acoplamento aos 3 pontos descentrável, Cat. I-II
- Descentramento manual
- Canto direito arredondado
- Caixa de engrenagem com roda livre
- Rolo nivelador traseiro regulável em altura Ø 159 mm, com limpeza automática
- Chassi duplo (em STRENX / HARDOX)
- Ancinhos traseiros
- Tensor automático das correias
- Tampa traseira de abertura manual
- Martelos em aço forjado endurecido tipo "A" ou com lâminas "YA"
- Contra lâminas
- PTO 540/1000 rpm (inversão das polias)
- Cardan não incluído
- Proteções de prevenção de acidentes de acordo com as diretivas CE

Extras:

Descentramento hidráulico com mangueiras
Patins em Hardox
Acoplamento aos 3 pontos central (160-250)
Rodas frontais ajustáveis em altura
Rolo traseiro Ø194 mm
Rodas direcionais em substituição de rolo
Rodas direcionais maciças em substituição de rolo
Sistema frontal anti projeções - Corrente e borracha (Mod. 120-180)
Sistema frontal anti projeções - Corrente e borracha (Mod. 200-250)
Kit de sinalização rodoviária com luzes
Cardan 60/800 N
Cardan 60/1000 N
Cardan 80/1000 N

Mod.	cm	HP		mm	n°	n°	n°	PTO	cm			KG	
		Min	Max						A	B	C	min	max
TFB/Y 120	120	60	110	685 515	12	36	4	540 (1000)	100	140	120	560	720
				315 885									
TFB/Y 140	140	60	110	875 525	12	36	4	540 (1000)	100	160	120	610	770
				355 1045									
TFB/Y 160	160	60	110	875 725	14	42	4	540 (1000)	100	180	120	660	840
				355 1245									
TFB/Y 180	180	60	110	875 925	16	48	4	540 (1000)	100	200	120	700	890
				355 1445									
TFB/Y 200	200	80	110	875 1125	18	54	4	540 (1000)	100	220	120	740	940
				355 1645									
TFB/Y 220	220	80	110	1040 1160	20	60	4	540 (1000)	100	240	120	790	990
				520 1680									
TFB/Y 250	250	80	110	1040 1460	22	66	5	540 (1000)	100	270	120	890	1100
				520 1980									

Mod.	mm
TFB/Y 160	524 1076
TFB/Y 180	1046 754
TFB/Y 200	524 1276
TFB/Y 220	1216 784
TFB/Y 250	694 1306
	1326 874
	804 1396
	1560 940
	1040 1460

TFB/YE para tratores de 80 - 110 Cv

Índice

Destroçador para tratores com potências entre 80 e 110 Cv. Recomendado para triturar erva e ramos em vinhas e pomares (até Ø8cm).

Sugestão de Apresentação



Características de série:

- Acoplamento aos 3 pontos descentrável, Cat. II
- Descentramento hidráulico com mangueiras e engates rápidos
- Canto direito arredondado
- Caixa de engrenagem com roda livre
- Rolo nivelador traseiro regulável em altura Ø 159 mm, com limpeza automática
- Chassi duplo (em STRENX / HARDOX)
- Ancinhos traseiros
- Tensor automático das correias
- Tampa traseira de abertura manual
- Martelos em aço forjado endurecido tipo "A" ou com lâminas "YA"
- Contra lâminas
- PTO 540/1000 rpm (invertendo as polias)
- Cardan 60/1400 N incluído
- Proteções de prevenção de acidentes de acordo com as diretivas CE

Extras:

Patins em Hardox

Rolo traseiro Ø194 mm

Sistema frontal anti projeções - Corrente e borracha (Mod. 120-180)

Sistema frontal anti projeções - Corrente e borracha (Mod. 200-250)

Cardan 80/1400 N

Mod.													
	cm	Min	Max	mm	n°	n°	n°	PTO	A	B	C	min	max
TFB/YE 180	180	60	110	930 870 - 1930	16	48	4	540 (1000)	105	200	130	700	890
TFB/YE 200	200	80	110	930 1070 - 2130	18	54	4	540 (1000)	105	220	130	740	940
TFB/YE 220	220	80	110	930 1270 - 2330	20	60	4	540 (1000)	105	240	130	790	990

Destroçador para tratores com potências entre 60 e 110 Cv. Recomendado para triturar erva e ramos em vinhas e pomares (até Ø8cm).

Sugestão de Apresentação

STRENX® PERFORMANCE STEEL **HARDOX®** WEAR PLATE



Características de série:

- Acoplamento aos 3 pontos descentrável, Cat. I-II
- 3º ponto com apoio reforçado
- Canto direito arredondado
- Descentramento manual
- Caixa de engrenagem com roda livre
- Rolo nivelador traseiro regulável em altura Ø 159 mm, com limpeza automática
- Chassi duplo (em STRENX / HARDOX)
- Tampa traseira de abertura manual
- Ancinhos traseiros
- Tensor automático das correias
- Martelos em aço forjado endurecido tipo "A" ou com lâminas "YA"
- Contra lâminas
- PTO 540/1000 rpm (inversão das polias)
- Cardan não incluído
- Proteções de prevenção de acidentes de acordo com as diretivas CE

Extras:

Descentramento hidráulico com mangueiras
Patins em Hardox
Acoplamento aos 3 pontos central (160-250)
Rodas frontais ajustáveis em altura
Rolo traseiro Ø194 mm
Rodas em substituição de rolo
Rodas maciças em substituição de rolo
Sistema frontal anti projeções - Corrente e borracha (Mod. 140-180)
Sistema frontal anti projeções - Corrente e borracha (Mod. 200-250)
Kit de sinalização rodoviária com luzes
Cardan 60/1000 N
Cardan 80/1000 N

Mod.	cm	HP		mm	n°	n°	n°	PTO	cm			min	KG
		Min	Max						A	B	C		
TFB/C 140	140	60	110	875 525 355 1045	12	36	4	540 (1000)	100	160	130	650	810
TFB/C 160	160	60	110	875 725 355 1245	14	42	4	540 (1000)	100	180	130	700	880
TFB/C 180	180	60	110	875 925 355 1455	16	48	4	540 (1000)	100	200	130	740	930
TFB/C 200	200	80	110	875 1125 355 1645	18	54	4	540 (1000)	100	220	130	780	980
TFB/C 220	220	80	110	1040 1160 520 1680	20	60	4	540 (1000)	100	240	130	830	1030
TFB/C 250	250	80	110	1040 1460 520 1980	22	66	5	540 (1000)	100	270	130	930	1150

Acoplamento aos 3 pontos central

Mod.	mm
TFB/C 160	1046 754 524 1276
TFB/C 180	1216 784 694 1306
TFB/C 200	1326 874 804 1396
TFB/C 220	1560 940 1040 1460
TFB/C 250	

TFB/ REV para tratores de 60 - 110 Cv

Índice

Destroçador compacto reversível, para tratores com potências entre 60 e 110 Cv. Recomendado para triturar erva e ramos em vinhas e pomares (até Ø8cm).

STRENX®
PERFORMANCE STEEL

HARDOX®
WEAR PLATE

Sugestão de Apresentação



Características de série:

- Acoplamento aos 3 pontos descentrável, Cat. I-II
- Descentramento manual
- Canto direito arredondado
- Caixa de engrenagem com dupla roda livre e veio de entrada duplo
- Rolo nivelador traseiro regulável em altura Ø 159 mm, com limpeza automática
- Tensor automático das correias
- Chassi duplo (em STRENX / HARDOX)
- Ancinhos traseiros
- Tampa traseira de abertura manual
- Martelos em aço forjado endurecido tipo "A" ou com lâminas "YA"
- Contra lâminas
- Patins
- PTO 540 /1000 rpm (inversão das polias)
- Cardan não incluído
- Proteções de prevenção de acidentes de acordo com as diretivas CE

Extras:

Descentramento hidráulico com mangueiras
Acoplamento aos 3 pontos central (160-230)
Rodas frontais ajustáveis em altura
Rolo traseiro Ø194 mm
Sistema frontal anti projeções - Corrente e borracha (Mod. 140-180)
Sistema frontal anti projeções - Corrente e borracha (Mod. 200-220)
Cardan 60/1000 N
Cardan 80/1000 N

Mod.	↔ cm	HP		mm	n°	n°	n°	PTO	cm			KG	
		Min	Max						A	B	C	min	max
TFB/REV 140	140	60	110	875 525	12	36	4	540 (1000)	110	160	125	710	830
				355 1045									
TFB/REV 160	160	60	110	875 725	14	42	4	540 (1000)	110	180	125	750	890
				355 1245									
TFB/REV 180	180	60	110	875 925	16	48	4	540 (1000)	110	200	125	800	950
				355 1455									
TFB/REV 200	200	80	110	875 1125	18	54	4	540 (1000)	110	220	125	840	1000
				355 1645									
TFB/REV 220	220	80	110	1040 1160	20	60	4	540 (1000)	110	240	125	890	1050
				520 1680									

Acoplamento aos 3 pontos central

Mod.	mm
TFB/REV 160	505 1095
TFB/REV 180	1025 775
TFB/REV 200	505 1295
TFB/REV 220	1195 805
	675 1325
	1305 895
	785 1415

TFB/M para tratores de 70 - 150 Cv

Índice

Destroçador profissional reforçado, para tratores com potências entre 70 e 150CV. Recomendado para triturar erva e ramos (até Ø10-12cm) em vinhas e pomares.

Sugestão de Apresentação

STRENX® PERFORMANCE STEEL **HARDOX®** WEAR PLATE



Características de série:

- Acoplamento aos 3 pontos descentrável, Cat. I-II
- 3º ponto com apoio reforçado
- Descentramento manual
- Caixa de engrenagem com roda livre
- Chassi duplo (em STRENX / HARDOX)
- Tensor automático das correias
- Ancinhos traseiros
- Contra lâminas
- Rolo nivelador traseiro regulável em altura Ø 194 mm, com limpeza automática
- Martelos em aço forjado endurecido tipo "M"
- PTO 540 rpm (Mod. 180-220); (1000 rpm mediante pedido)
- PTO 1000 rpm (Mod. 250-300); (540 rpm mediante pedido)
- Cardan não incluído
- Proteções de prevenção de acidentes de acordo com as diretivas CE

Extras:

Descentramento hidráulico com mangueiras
Patins em Hardox
Acoplamento aos 3 pontos central (280-300)
Rodas direcionais em substituição de rolo
Rodas direcionais maciças em substituição de rolo
Rodas frontais ajustáveis em altura
Sistema frontal anti projeções - Corrente e borracha (Mod. 180-220)
Sistema frontal anti projeções - Corrente e borracha (Mod. 250-300)
Kit de sinalização rodoviária com luzes
Veio de entrada da caixa de engrenagem 1"3/4 Z6 PTO 540 (200S-300)
Veio de entrada da caixa de engrenagem 1"3/4 Z6 PTO 1000 (200S-300)
Cardan 80/1000 N
Cardan 80/1000 N (lado do trator 1"3/4 Z6)

Mod.												
											cm	Min
TFB/M 180	180	70	110	956 844 434 1366 1046 954	16	5	540 (1000)	115	200	140	875	995
TFB/M 200	200	70	110	524 1476 1046 954	18	5	540 (1000)	115	220	140	925	1050
TFB/M 200 Special	200	80	150	524 1476 1046 1154	18	5	540 (1000)	120	220	140	990	1125
TFB/M 220	220	80	150	524 1676 1046 1454	20	5	540 (1000)	120	240	140	1050	1195
TFB/M 250	250	100	150	524 1976 1046 1754	22	5	1000 (540)	120	270	140	1125	1280
TFB/M 280	280	100	150	524 2276 1046 1954	26	5	1000 (540)	120	300	140	1195	1365
TFB/M 300	300	100	150	524 2476	28	5	1000 (540)	120	320	140	1235	1415

Acoplamento aos 3 pontos central

Mod.		mm
TFB/M 280		1616 1184 1094 1706
TFB/M 300		1616 1384 1094 1906

TFB/ME para tratores de 80 - 180 Cv

Índice

Destroçador profissional reforçado, para tratores com potências entre 80 e 180 Cv. Recomendado para triturar erva e ramos (até Ø12cm) em vinhas e pomares.

STRENX®
PERFORMANCE STEEL

HARDOX®
WEAR PLATE

Sugestão de
Apresentação



Características de série:

- Acoplamento aos 3 pontos, Cat. II com duas posições de acoplamento
- Descentramento hidráulico
- Caixa de engrenagem com roda livre (1" 3/4, Z6)
- Chassi duplo (em STRENX / HARDOX)
- Tensor automático das correias
- Proteção frontal anti projeções - Corrente e borracha
- Proteção traseira anti projeções - Borracha
- Contra lâminas
- Rolo nivelador traseiro regulável em altura Ø 194 mm, com limpeza automática
- Martelos em aço forjado endurecido tipo "M"
- PTO 540/1000 rpm (inversão das polias)
- Cardan reforçado VP9 incluído
- Proteções de prevenção de acidentes de acordo com as diretivas CE

Extras:







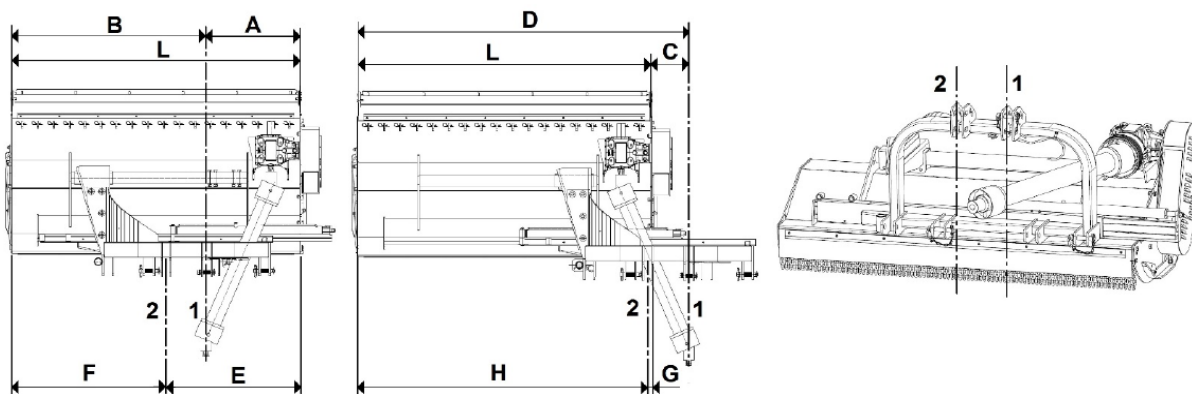

Ancinhos traseiros
Patins em Hardox
Kit de sinalização rodoviária com luzes

Nota: Consultar medidas e especificações na página seguinte

TFB/ME medidas e especificações:

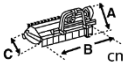

Mod.	POS. 1 (mm)					POS. 2 (mm)			
	L	A	B	C	D	E	F	G	H
TFB/ME 200	200	700	1300	300	2300	1000	1000	0	2000
TFB/ME 220	220	700	1500	300	2500	1000	1200	0	2200
TFB/ME 250	250	700	1800	300	2800	1000	1500	0	2500

Mod.	 I ↔ I cm	 HP		 POS. 1 mm	 POS. 2 mm	 n°	 n°	 PTO	 cm			 KG	
		Min	Max						A	B	C	min	max
TFB/ME 200	200	80	180	700 1300 0 2300	1000 1000 0 2000	18	5	1000 (540)	115	230	147	1110	1190
TFB/ME 220	220	80	180	700 1500 0 2500	1000 1200 0 2200	20	5	1000 (540)	115	250	147	1190	1280
TFB/ME 250	250	100	180	700 1800 0 2800	1000 1500 0 2500	22	5	1000 (540)	115	280	147	1280	1370

Destroçador compacto reversível, recomendado para tritarar erva e ramos (até Ø2-3cm) ideal para vinhas. Para tratores com potências entre 30 e 70Cv.

STRENX® PERFORMANCE STEEL **HARDOX®** WEAR PLATE

Sugestão de Apresentação



Características de série:

- Acoplamento aos 3 pontos fixo e reversível, Cat. I (Mod. 125-160)
- Acoplamento aos 3 pontos fixo e reversível, Cat. II (Mod. 180-200)
- 3º ponto com apoio reforçado
- Caixa de engrenagem com roda livre e veio de entrada duplo
- Rolo nivelador traseiro regulável em altura Ø 139 mm, com limpeza automática (Mod. 125-160)
- Rolo nivelador traseiro regulável em altura Ø 159 mm, com limpeza automática (Mod. 180-200)
- Contra lâminas
- Martelos em aço forjado endurecido tipo "L" ou com lâminas "YL" (Mod. 125-160)
- Martelos em aço forjado endurecido tipo "A" ou com lâminas "YA" (Mod. 180-200)
- PTO 540/1000 rpm (inversão das polias)
- Cardan não incluído
- Proteções de prevenção de acidentes de acordo com as diretivas CE

Extras:

Patins em Hardox
Caixa de engrenagem 540 rpm com dupla roda livre e veio de entrada duplo
Caixa de engrenagem 1000 rpm com dupla roda livre e veio de entrada duplo
Sistema frontal anti projeções - Corrente
Cardan 50/1000 N

Mod.														
	cm	Min	Max	mm						nº	nº	nº	PTO	A
EKR 125	125	30	55	615	635	12	36	3	540 (1000)	73	137	78	300	355
EKR 135	135	30	55	615	735	12	36	3	540 (1000)	73	147	78	315	370
EKR 145	145	40	55	615	835	14	42	3	540 (1000)	73	157	78	330	380
EKR 160	160	40	55	715	885	14	42	3	540 (1000)	73	172	78	360	400
EKR 180	180	50	70	780	1020	16	48	4	540 (1000)	75	195	78	480	520
EKR 200	200	50	70	950	1050	18	54	4	540 (1000)	75	215	78	520	560

EKR/M para tratores de 50 - 90 Cv

Índice

Destroçador compacto para utilização frontal, recomendado para triturar erva e ramos (até Ø4-5cm) ideal para bermas de estradas, encostas íngremes, vinhas e pomares. Para tratores com potências entre 50 e 90Cv.

Sugestão de Apresentação



Características de série:

- Acoplamento aos 3 pontos fixo, Cat. I-II
- Caixa de engrenagem com dupla roda livre
- Rolo nivelador traseiro regulável em altura Ø 159 mm, com limpeza automática
- Contra lâminas
- Martelos em aço forjado endurecido tipo "L" ou com lâminas "YL"
- PTO 540/1000 rpm (inversão das polias)
- Cardan não incluído
- Proteções de prevenção de acidentes de acordo com as diretivas CE

Extras:

Patins em Hardox
Sistema frontal anti projeções - Corrente
Cardan 60/1000 N

Mod.													
	cm	Min	Max	mm	n°	n°	n°	PTO	A	B	C	min	max
EKR/M 180	180	50	90	1020 780	16	48	4	540 (1000)	80	200	90	460	525
EKR/M 200	200	50	90	1050 950	18	54	4	540 (1000)	80	220	90	510	575

Destroçador compacto reversível, recomendado para triturar erva, ramos e restos de podas em vinhas (até Ø4-5cm). Para tratores com potências entre 50 e 130Cv.



Características de série:

- Acoplamento aos 3 pontos descentrável e reversível, Cat. II
- Chassi duplo (em STRENX / HARDOX)
- Descentramento manual
- Caixa de engrenagem com roda livre e veio de entrada duplo
- Rolo nivelador traseiro regulável em altura Ø 159 mm, com limpeza automática (Mod. 180-250)
- Rolo nivelador traseiro regulável em altura Ø 194 mm, com limpeza automática (Mod. 280-300)
- Contra lâminas
- Martelos em aço forjado endurecido tipo "A" ou com lâminas "YA"
- PTO 540/1000 rpm (inversão das polias)
- Cardan não incluído
- Proteções de prevenção de acidentes de acordo com as diretivas CE

Extras:

Descentramento hidráulico com mangueiras
Patins em Hardox
Caixa de engrenagem 540 rpm com dupla roda livre e veio de entrada duplo (Mod. 180-250)
Caixa de engrenagem 1000 rpm com dupla roda livre e veio de entrada duplo (Mod. 180-250)
Caixa de engrenagem 540 rpm com dupla roda livre e veio de entrada duplo (Mod. 280-300)
Caixa de engrenagem 1000 rpm com dupla roda livre e veio de entrada duplo (Mod. 280-300)
Sistema frontal anti projeções – Corrente (Mod. 180-250)
Sistema frontal anti projeções - Corrente (Mod. 280-300)
Kit de sinalização rodoviária com luzes
Cardan 60/1000 N

Mod.	cm	HP		mm	n°	n°	n°	PTO	cm			min	max
		Min	Max						A	B	C		
EKR/S 180	180	50	100	1040 780	16	48	4	540 (1000)	80	198	96	560	710
				520 1280									
EKR/S 200	200	50	100	1210 790	18	54	4	540 (1000)	80	218	96	600	740
				690 1310									
EKR/S 220	220	60	100	1320 880	20	60	4	540 (1000)	80	238	96	630	770
				800 1400									
EKR/S 250	250	60	130	1320 1180	22	66	4	540 (1000)	80	268	98	690	830
				800 1700									
EKR/S 280	280	70	130	1610 1190	26	78	4	540 (1000)	95	300	101	890	1030
				1040 1760									
EKR/S 300	300	70	130	1610 1390	28	84	4	540 (1000)	95	318	101	920	1060
				1040 1960									

BIMAX para tratores de 50 - 130 Cv

Índice

Destroçador compacto reversível, recomendado para triturar erva, ramos e restos de podas em vinhas (até Ø5-6cm). Para tratores com potências entre 50 e 130Cv.

Sugestão de Apresentação









Características de série:

- Acoplamento aos 3 pontos central, Cat. II
- Descentramento manual
- Tampa traseira de abertura manual
- Tensor automático das correias
- Caixa de engrenagem com dupla roda livre e veio de entrada duplo
- Rolo nivelador traseiro regulável em altura Ø 159 mm, com limpeza automática (Mod. 180-250)
- Rolo nivelador traseiro regulável em altura Ø 194 mm, com limpeza automática (Mod. 280-300)
- Chassi duplo (em STRENX / HARDOX)
- Contra lâminas substituíveis
- Martelos em aço forjado endurecido tipo "A" ou com lâminas "YA"
- PTO 540/1000 rpm (inversão das polias)
- Cardan não incluído
- Proteções de prevenção de acidentes de acordo com as diretivas CE

Extras:

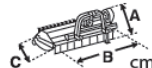
Descentramento hidráulico com mangueiras
Patins em Hardox
Segunda linha de contra lâminas
Rodas frontais ajustáveis em altura
Sistema frontal anti projeções - Corrente (Mod. 180-250)
Sistema frontal anti projeções - Corrente (Mod. 280-300)
Kit de sinalização rodoviária com luzes
Cardan 60/1000 N

Mod.		HP						PTO					
		cm	Min						Max	mm	n°		
BIMAX 180	180	50	100	1040 760 520 1280	16	48	4	1000 (540)	100	200	125	730	870
BIMAX 200	200	50	100	1210 790 690 1310 1320 880	18	54	4	1000 (540)	100	220	125	765	905
BIMAX 220	220	60	100	800 1400 1320 1180	20	60	4	1000 (540)	100	240	125	800	940
BIMAX 250	250	60	130	800 1700 1610 1190	22	66	4	1000 (540)	103	270	125	850	990
BIMAX 280	280	70	130	1040 1760 1610 1390	26	78	4	1000 (540)	106	300	125	905	1045
BIMAX 300	300	70	130	1040 1960	28	84	4	1000 (540)	106	320	125	940	1080

TBM para tratores de 50 - 110 Cv

Índice

Destroçador recomendado para triturar erva, ramos e mato (até Ø5-7cm). Para tratores com potências entre 50 e 110Cv.

Sugestão de Apresentação

STRENX® PERFORMANCE STEEL
HARDOX® WEAR PLATE



Características de série:

- Acoplamento aos 3 pontos descentrável, Cat. II
- Descentramento manual
- Caixa de engrenagem com roda livre
- Tensor automático das correias
- Tampa traseira de abertura manual
- Rolo nivelador traseiro regulável em altura Ø 194 mm, com limpeza automática
- Chassi duplo (em STRENX / HARDOX)
- Patins
- Contra lâminas substituíveis
- Martelos em aço forjado endurecido tipo "A" ou com lâminas "YA"
- PTO 540/1000 rpm (inversão das polias)
- Cardan não incluído
- Proteções de prevenção de acidentes de acordo com as diretivas CE

Extras:

Descentramento hidráulico com mangueiras
Acoplamento aos 3 pontos central (Mod. 270)
Raspador de rolo
Rodas direcionais em substituição de rolo
Rodas direcionais maciças em substituição de rolo
Versão esquerda
Sistema frontal anti projeções - Corrente e borracha (Mod. 180-220)
Sistema frontal anti projeções - Corrente e borracha (Mod. 250-270)
Kit de sinalização rodoviária com luzes
Cardan 60/1000 N

Mod.													
	cm	Min	Max	mm	nº	nº	nº	PTO	A	B	C	min	max
TBM 180	180	50	110	875 925 365 1445	16	48	4	540 (1000)	90	198	100	735	815
TBM 200	200	50	110	1040 980 520 1480	18	54	4	540 (1000)	90	218	100	780	870
TBM 220	220	60	110	1040 1160 520 1680	20	60	4	540 (1000)	90	238	100	820	920
TBM 250	250	60	110	1040 1460 520 1980	22	66	4	540 (1000)	90	268	115	905	1025
TBM 270	270	60	110	1040 1660 520 2180	24	72	4	540 (1000)	90	288	115	935	1070

Mod.	
	mm
TBM 270	1587 1113 1065 1635

TBM/S para tratores de 75 - 150 Cv

Índice

Destroçador reforçado para trabalhos mais exigentes, recomendado para triturar erva, ramos e mato (até Ø6-8cm). Para tratores com potências entre 75 e 150Cv.

STRENX® PERFORMANCE STEEL
HARDOX® WEAR PLATE

Sugestão de Apresentação



Características de série:

- Acoplamento aos 3 pontos descentrável, Cat. II
- Tampa traseira de abertura manual
- Descentramento manual
- Caixa de engrenagem com roda livre (1" 3/4, Z6)
- Tensor automático das correias
- Rolo nivelador traseiro regulável em altura Ø 194 mm, com limpeza automática
- Chassi duplo (em STRENX / HARDOX)
- Patins
- Contra lâminas substituíveis
- Proteção frontal anti projeções - Corrente e borracha
- Martelos em aço forjado endurecido tipo "A" ou com lâminas "YA"
- PTO 1000 rpm (540 rpm mediante pedido)
- Cardan não incluído
- Proteções de prevenção de acidentes de acordo com as diretivas CE

Extras:

Descentramento hidráulico com mangueiras
Rotor especial tipo "Mega" (máx. Ø 10 cm)
Rodas direcionais em substituição de rolo
Rodas direcionais maciças em substituição de rolo
Raspador de rolo
Acoplamento aos 3 pontos central (280-300)
Kit de sinalização rodoviária com luzes
Cardan 80/1000 N (lado do trator 1"3/4 Z20)
Cardan 80/1000 N (lado do trator 1"3/4 Z6)
Cardan 80/1000 N (lado do trator 1"3/8 Z6)
Cardan 80/1000 N (lado do trator 1"3/8 Z21)

Mod.	I ↔ I cm	HP		mm	n°	n°	n°	PTO	cm			KG	
		Min	Max						A	B	C	min	max
TBM/S 180	180	75	150	1050 750 530 1270	16	48	5	1000 (540)	125	200	116	860	970
TBM/S 200	200	75	150	1050 950 530 1470	18	54	5	1000 (540)	125	220	116	900	1030
TBM/S 220	220	75	150	1050 1150 530 1670	20	60	5	1000 (540)	125	240	116	945	1090
TBM/S 250	250	75	150	1050 1450 530 1970	22	66	5	1000 (540)	125	270	116	1010	1170
TBM/S 280	280	85	150	1050 1750 530 2270	26	78	5	1000 (540)	125	300	116	1090	1260
TBM/S 300	300	85	150	1050 1950 530 2470	28	84	5	1000 (540)	125	320	116	1135	1310

Mod.	mm
TBM/S 280	1094 1706
TBM/S 300	1616 1384 1094 1906

Destroçador reversível, recomendado para tritar erva, ramos e mato (até Ø6-8cm). Para tratores com potências entre 70 e 160Cv.

Sugestão de Apresentação

STRENX® PERFORMANCE STEEL
HARDOX® WEAR PLATE



Características de série:

- Acoplamento aos 3 pontos central, Cat. II
- Descentramento manual
- Tampa traseira de abertura manual
- Tensor automático das correias
- Caixa de engrenagem com veio de entrada reforçado florestal duplo (1" 3/4, Z6)
- Rolo nivelador traseiro regulável em altura Ø 194 mm, com limpeza automática
- Chassi duplo (em STRENX / HARDOX)
- Patins
- Contra lâminas substituíveis
- Martelos em aço forjado endurecido tipo "A" ou com lâminas "YA"
- Proteção frontal anti projeções - Corrente e borracha
- PTO 1000 rpm (540 rpm mediante pedido)
- Cardan não incluído
- Proteções de prevenção de acidentes de acordo com as diretivas CE

Extras:

Descentramento hidráulico com mangueiras
Rodas frontais ajustáveis em altura
Versão esquerda
Kit de sinalização rodoviária com luzes
Kit de molas de alívio de peso
Cardan 80/1000 N (lado do trator 1"3/4 Z20)
Cardan 80/1000 N (lado do trator 1"3/4 Z6)
Cardan 80/1000 N (lado do trator 1"3/8 Z6)
Cardan 80/1000 N (lado do trator 1"3/8 Z21)

Mod.													
		cm	Min						Max	mm	n°	n°	n°
DUAL 200	200	70	140	1040 960 520 1480	18	54	4	1000 (540)	105	220	120	875	975
DUAL 230	230	70	140	1320 980 800 1500	20	60	4	1000 (540)	105	250	120	940	1040
DUAL 250	250	70	140	1320 1180 800 1700	22	66	4	1000 (540)	105	270	120	990	1090
DUAL 280	280	90	160	1610 1190 1090 1710	26	78	4	1000 (540)	105	300	120	1070	1170
DUAL 300	300	70	140	1610 1390 1090 1910	28	84	4	1000 (540)	105	320	120	1110	1210

XPRO para tratores de 100 - 250 Cv

Índice

Destroçador reforçado reversível para trabalhos mais exigentes, recomendado para triturar erva, ramos e mato (até Ø8-10cm). Para tratores com potências entre 100 e 250Cv.

Sugestão de Apresentação

STRENX®
PERFORMANCE STEEL

HARDOX®
WEAR PLATE



Características de série:

- Acoplamento aos 3 pontos central, Cat II-III
- Descentramento hidráulico com mangueiras
- Tampa traseira de abertura manual
- Tensor automático das correias
- Caixa de engrenagem com dupla roda livre com veio de entrada reforçado florestal (1" 3/4, Z6)
- Rolo nivelador traseiro regulável em altura Ø 220 mm, com limpeza automática
- Chassi duplo (em STRENX / HARDOX)
- Rotor reforçado
- Patins
- Contra lâminas substituíveis
- Proteção frontal anti projeções - Corrente e borracha
- Martelos em aço forjado endurecido tipo "M"
- PTO 1000 rpm (540 rpm mediante pedido)
- Cardan não incluído
- Proteções de prevenção de acidentes de acordo com as diretivas CE

Extras:

Kit de molas de alívio de peso
Conta horas
Raspador de rolo
Kit de sinalização rodoviária com luzes
Kit de rodas frontais
Cardan 80/1000 N (lado do trator 1"3/4 Z20)
Cardan 80/1000 N (lado do trator 1"3/4 Z6)
Cardan 80/1000 N (lado do trator 1"3/8 Z6)
Cardan 80/1000 N (lado do trator 1"3/8 Z21)

Mod.												
	cm	Min	Max	mm	n°	n°	PTO	A	B	C	min	max
XPRO 200	200	100	250	1250 750 730 1270	18	5	1000 (540)	122	220	137	1275	1555
XPRO 230	230	100	250	1320 980 800 1500 1500 1000	20	5	1000 (540)	122	250	137	1355	1645
XPRO 250	250	100	250	980 1520 1610 1190	22	5	1000 (540)	122	270	137	1415	1705
XPRO 280	280	100	250	1090 1710 1610 1390	26	5	1000 (540)	122	300	137	1520	1810
XPRO 300	300	100	250	1090 1910	28	5	1000 (540)	122	320	137	1560	1850

XPRO/F para tratores de 100 - 250 Cv

Índice

Destroçador reforçado reversível, recomendado para tritar erva, ramos e mato (até Ø10-12cm). Para tratores com potências entre 100 e 250Cv.

Sugestão de Apresentação

STRENX®
PERFORMANCE STEEL

HARDOX®
WEAR PLATE











Características de série:

- Acoplamento aos 3 pontos central, Cat II-III
- Descentramento hidráulico com mangueiras
- Tampa traseira de abertura manual
- Ancinhos traseiros
- Tensor automático das correias
- Caixa de engrenagem com dupla roda livre com veio de entrada reforçado florestal (1" 3/4, Z6)
- Rolo nivelador traseiro regulável em altura Ø 220 mm, com limpeza automática
- Chassi duplo (em STRENX / HARDOX)
- Rotor reforçado
- Patins
- Contra lâminas substituíveis
- Proteção frontal anti projeções - Corrente e borracha
- Martelos em aço forjado endurecido tipo "M"
- PTO 1000 rpm (540 rpm mediante pedido)
- Cardan não incluído
- Proteções de prevenção de acidentes de acordo com as diretivas CE

Extras:

Kit de molas de alívio de peso
Conta horas
Kit de sinalização rodoviária com luzes
Kit de rodas frontais
Cardan 80/1000 N (lado do trator 1"3/4 Z20)
Cardan 80/1000 N (lado do trator 1"3/4 Z6)
Cardan 80/1000 N (lado do trator 1"3/8 Z6)
Cardan 80/1000 N (lado do trator 1"3/8 Z21)

Mod.												
	cm	Min	Max	mm	n°	n°	PTO	A	B	C	min	max
XPRO/F 200	200	100	250	1250 750 730 1270	18	5	1000 (540)	122	220	144	1320	1600
XPRO/F 230	230	100	250	1320 980 800 1500 1500 1000	20	5	1000 (540)	122	250	144	1410	1700
XPRO/F 250	250	100	250	980 1520 1610 1190	22	5	1000 (540)	122	270	144	1475	1765
XPRO/F 280	280	100	250	1090 1710 1610 1390	26	5	1000 (540)	122	300	144	1585	1875
XPRO/F 300	300	100	250	1090 1910	28	5	1000 (540)	122	320	144	1630	1920

Destroçador reforçado, recomendado para tritar erva, canas e para manutenção de terrenos não cultivados. Para tratores com potências entre 50 e 140Cv.

STRENX® PERFORMANCE STEEL
HARDOX® WEAR PLATE

Sugestão de Apresentação



Características de série:

- Acoplamento aos 3 pontos fixo, Cat. II
- Acoplamento aos 3 pontos, Cat. II ajustável com duas posições (Mod. 230)
- 3º ponto com apoio reforçado
- Tampa traseira ajustável - para inspeção
- Caixa de engrenagem com roda livre
- Chassi duplo (em STRENX / HARDOX)
- Rolo nivelador traseiro Ø 194 mm, com limpeza automática
- Martelos em aço forjado endurecido tipo "T" ou com lâminas "YT"
- Contra lâminas substituíveis
- PTO 540 rpm (Mod. 180-230)
- PTO 1000 rpm (Mod. 250-280)
- Cardan não incluído
- Proteções de prevenção de acidentes de acordo com as diretivas CE

Extras:

Conta horas
Sistema frontal anti projeções - Corrente (Mod. 160-230)
Sistema frontal anti projeções - Corrente (Mod. 250-280)
Conjunto de 2 rodas direcionais (Mod. 160-230)
Conjunto de 2 rodas direcionais (Mod. 250-280)
Rolo traseiro Ø220 mm (Mod. 250-280)
Patins em Hardox ajustáveis em altura
Kit de sinalização rodoviária com luzes
Veio de entrada da caixa de engrenagem 1"3/4 Z6 PTO 540 (Mod. 280)
Veio de entrada da caixa de engrenagem 1"3/4 Z6 PTO 1000 (Mod. 280)
Cardan 60/800 N
Cardan 60/1000 N
Cardan 80/1000 N
Cardan 80/1000 N (lado do destroçador 1"3/4 Z6, lado do trator 1"3/8 Z6)

Mod.													
		cm	Min						Max	mm	nº	nº	nº
TSB 180	180	50	80	780 1020	44	22	4	540	90	194	110	730	870
TSB 200	200	50	80	780 1220	48	24	4	540	90	214	110	790	930
TSB 220	220	50	90	1060 1140	52	26	4	540	90	234	110	850	990
TSB 230	230	50	90	805 1495 1105 1195	56	28	4	540	90	244	110	880	1020
TSB 250	250	60	110	1060 1440	60	30	4	1000	96	264	116	1010	1150
TSB 280	280	70	140	1350 1450	68	34	5	1000	96	299	116	1130	1270

LAND para tratores de 70 - 150 Cv

Índice

Destroçador reforçado, recomendado para tritar erva, canas e para manutenção de terrenos não cultivados. Para tratores com potências entre 70 e 150Cv.

STRENX®
PERFORMANCE STEEL

HARDOX®
WEAR PLATE

Sugestão de Apresentação



Características de série:

- Acoplamento aos 3 pontos fixo, Cat. II
- 3º ponto com apoio reforçado
- Tampa traseira de abertura manual
- Caixa de engrenagem com roda livre
- Tensor automático das correias
- Rolo nivelador traseiro regulável em altura Ø 194 mm, com limpeza automática
- Chassi duplo (em STRENX / HARDOX)
- Martelos em aço forjado endurecido tipo "T2" ou com lâminas "YT2"
- Contra lâminas substituíveis
- PTO 540 rpm (Mod. 160-230)
- PTO 1000 rpm (Mod. 250-300)
- Cardan não incluído
- Proteções de prevenção de acidentes de acordo com as diretivas CE

Extras:

Segunda linha de contra lâminas
Conta horas
Tampa de abrir hidráulica
Sistema frontal anti projeções - Corrente (Mod. 160-200)
Sistema frontal anti projeções - Corrente (Mod. 230-300)
Conjunto de 2 rodas direcionais frontais (Mod. 160-200)
Conjunto de 2 rodas direcionais frontais (Mod. 230-300)
Rolo traseiro Ø220 mm (Mod. 230-300)
Patins em Hardox ajustáveis em altura
Embraiagem centrífuga
Kit de sinalização rodoviária com luzes
Veio de entrada da caixa de engrenagem 1"3/4 Z6 PTO 540 (Mod. 160-230)
Veio de entrada da caixa de engrenagem 1"3/4 Z6 PTO 1000 (Mod. 250-300)
Cardan 60/1000 N
Cardan 80/1000 N
Cardan 80/1000 N (lado do destroçador 1"3/4 Z6, lado do trator 1"3/8 Z6)

Mod.	← → cm	HP		mm	n°	n°	n°	PTO	cm			KG	
		Min	Max						A	B	C	min	max
LAND 160	160	70	120	780 820	40	20	4	540	105	178	155	870	1035
LAND 180	180	70	120	780 1020	44	22	4	540	105	198	155	920	1085
LAND 200	200	70	120	780 1220	48	24	4	540	105	218	155	970	1125
LAND 230	230	70	120	805 1495 1105 1195	56	28	4	540	107	248	155	1090	1230
LAND 250	250	80	150	1065 1435	60	30	5	1000	110	268	155	1160	1300
LAND 280	280	80	150	1350 1450	68	34	5	1000	110	298	155	1280	1415
LAND 300	300	80	150	1350 1650	72	36	5	1000	110	318	155	1320	1445

LAND/S para tratores de 70 - 150 Cv

Índice

Destroçador reforçado, recomendado para tritar erva, canas e para manutenção de terrenos não cultivados. Com descentramento hidráulico. Para tratores com potências entre 70 e 150Cv.

STRENX® PERFORMANCE STEEL
HARDOX® WEAR PLATE

Sugestão de Apresentação

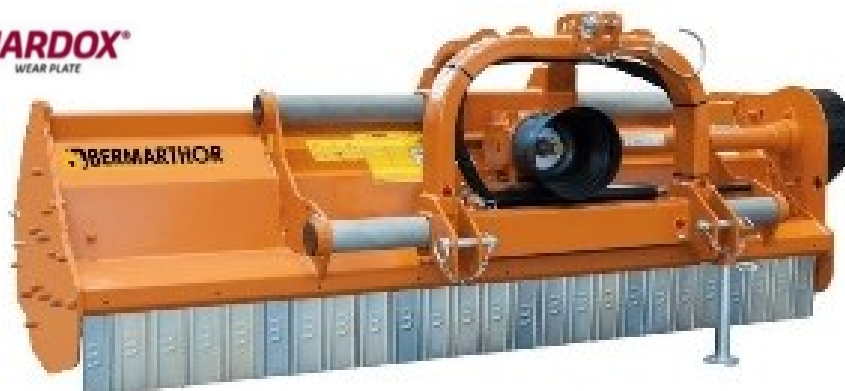

Características de série:

- Acoplamento aos 3 pontos Cat. II
- Descentramento hidráulico com mangueiras
- Tampa traseira de abertura manual
- Caixa de engrenagem com roda livre
- Tensor automático das correias
- Rolo nivelador traseiro regulável em altura \varnothing 194 mm, com limpeza automática
- Chassi duplo (em STRENX / HARDOX)
- Martelos em aço forjado endurecido tipo "T2" ou com lâminas "YT2"
- Contra lâminas substituíveis
- PTO 540 rpm (Mod. 160-230)
- PTO 1000 rpm (Mod. 250-300)
- Cardan não incluído
- Proteções de prevenção de acidentes de acordo com as diretivas CE

Extras:

Segunda linha de contra lâminas
Conta horas
Tampa de abrir hidráulica
Sistema frontal anti projeções - Corrente e borracha (Mod. 160-200)
Sistema frontal anti projeções - Corrente e borracha (Mod. 230-300)
Conjunto de 2 rodas direcionais (Mod. 160-200)
Conjunto de 2 rodas direcionais (Mod. 230-300)
Rolo traseiro \varnothing 220 mm (Mod. 230-300)
Patins em Hardox ajustáveis em altura
Embraiagem centrífuga
Kit de sinalização rodoviária com luzes
Veio de entrada da caixa de engrenagem 1"3/4 Z6 PTO 540 (Mod. 160-230)
Veio de entrada da caixa de engrenagem 1"3/4 Z6 PTO 1000 (Mod. 250-300)
Cardan 60/1000 N
Cardan 80/1000 N
Cardan 80/1000 N (lado do destroçador 1"3/4 Z6, lado do trator 1"3/8 Z6)

Mod.													
	cm	Min	Max	mm	n°	n°	n°	PTO	A	B	C	min	max
LAND/S 160	160	70	120	1042 558 520 1080	40	20	4	540	105	178	155	950	1115
LAND/S 180	180	70	120	1042 758 520 1280	44	22	4	540	105	198	155	1000	1165
LAND/S 200	200	70	120	1042 958 520 1480	48	24	4	540	105	218	155	1050	1205
LAND/S 230	230	70	120	1215 1085 694 1606	56	28	4	540	107	248	155	1170	1310
LAND/S 250	250	80	150	1325 1175 803 1697	60	30	5	1000	110	268	155	1240	1380
LAND/S 280	280	80	150	1615 1185 1094 1706	68	34	5	1000	110	298	155	1360	1495
LAND/S 300	300	80	150	1615 1385 1094 1906	72	36	5	1000	110	318	155	1400	1525

KING/DT para tratores de 90 - 180 Cv

Índice

Destroçador reforçado, recomendado para tritar erva, canas e para manutenção de terrenos não cultivados. (até Ø10cm). Para tratores com potências entre 90 e 180Cv.



Características de série:

- Acoplamento aos 3 pontos fixo central, Cat. II
- Transmissão por correias duplas
- Chassi duplo (em STRENX / HARDOX)
- Rolo nivelador traseiro regulável em altura Ø 220 mm, com limpeza automática
- Martelos em aço forjado endurecido tipo "T2" ou com lâminas "YT2"
- Caixa de engrenagem com roda livre (veio de entrada 1" 3/4 Z6)
- Contra lâminas substituíveis
- Tampa traseira ajustável - para inspeção
- Tensor automático das correias
- Proteção frontal anti projeções - Corrente
- PTO 1000 rpm
- Cardan não incluído
- Proteções de prevenção de acidentes de acordo com as diretivas CE

Extras:

Conjunto de 2 rodas direcionais
Conjunto de 3 rodas direcionais (Mod. 320)
Patins em Hardox ajustáveis em altura
Tampa de abrir hidráulica
Conta horas
Embraiagem centrífuga dupla
Kit de sinalização rodoviária com luzes
Sistema de flutuação automática
Cardan 80/1000 N (lado do trator 1"3/4 Z20)
Cardan 80/1000 N (lado do trator 1"3/4 Z6)
Cardan 80/1000 N (lado do trator 1"3/8 Z6)
Cardan 80/1000 N (lado do trator 1"3/8 Z21)

Mod.	cm	HP		mm	n°	n°	n°	PTO	cm			KG	
		Min	Max						A	B	C	min	max
KING/DT 200	200	90	180	1000 1000	48	24	4+4	1000	82	230	155	1260	1590
KING/DT 270	270	90	180	1350 1350	64	32	4+4	1000	82	300	155	1500	1830
KING/DT 320	320	90	180	1600 1600	80	40	4+4	1000	82	350	155	1690	2090

LAND/P para tratores de 100 - 300 Cv

Índice

Destroçador reforçado, com sistema dobrável hidráulico do chassi para transporte. Recomendado para triturar erva, canas e para manutenção de terrenos não cultivados. Para tratores com potências entre 100 e 300Cv.

STRENX®
PERFORMANCE STEEL

HARDOX®
WEAR PLATE

Sugestão de Apresentação



Características de série:

- Acoplamento aos 3 pontos fixo, Cat. II-III
- Tampas traseiras ajustáveis - para inspeção
- Rolos niveladores traseiros reguláveis em altura Ø 194 mm, com limpeza automática (Mod. 400)
- Rolos niveladores traseiros reguláveis em altura Ø 220 mm, com limpeza automática (Mod. 500-600)
- Contra lâminas substituíveis
- Acoplamento aos 3 pontos central
- Transmissão dupla
- Blindagem das polias em aço
- Caixa de engrenagem com roda livre (veio de entrada 1" 3/4, Z6)
- Sistema de flutuação
- Ganchos de segurança para transporte rodoviário
- Equipamento de iluminação traseira
- Chassi duplo (em STRENX / HARDOX)
- Proteção frontal anti projeções - Corrente
- Martelos em aço forjado endurecido tipo "T2" ou com lâminas "YT2"
- PTO 1000 rpm
- Cardan não incluído
- Proteções de prevenção de acidentes de acordo com as diretivas CE

Extras:

Conjunto de 4 Rodas direcionais
Patins em Hardox ajustáveis em altura
Conta horas
Tampa de abrir hidráulica
Embraiagem centrífuga dupla
Disco hidráulico para corte de erva
Segunda linha de contra lâminas
Suporte de estacionamento para máquina dobrada (apenas versão com rolos)
Cardan P 600N (lado do trator 1"3/4 Z20)
Cardan P 600N (lado do trator 1"3/4 Z6)
Cardan P 600N (lado do trator 1"3/8 Z6)
Cardan P 600N (lado do trator 1"3/8 Z21)

Mod.													
	cm	Min	Max	mm	n°	n°	n°	PTO	A	B	C	min	max
LAND/P 400	400	100	250	2000 2000	96	48	4+4	1000	230	245/435	150	2530	3050
LAND/P 500	500	140	300	2500 2500	120	60	5+5	1000	280	245/535	150	3090	3570
LAND/P 600	600	180	300	3000 3000	144	72	5+5	1000	330	245/635	150	3600	4070

Modelo fixo ou descentrável para limpeza e manutenção de vinhas e pomares. Adequado para tratores de 40 a 120 Cv.

Sugestão de Apresentação









Características de série:

- Acoplamento aos 3 pontos, Cat. I-II
- Rolo nivelador traseiro regulável em altura
- Rodas frontais, reguláveis em altura e largura
- Lâminas articuladas
- Transmissão com 3 caixas de engrenagem
- Calhas laterais para descarga da matéria triturada
- PTO 540 rpm (1000 rpm mediante pedido)
- Cardan com embraiagem e roda livre incluído
- Proteções de prevenção de acidentes de acordo com as diretivas CE

Extras:

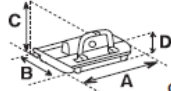
Descentramento hidráulico (apenas montado na traseira)
Corrente de proteção frontal
Sistema de amortecedores de alívio de peso no 3º ponto (>180)
Conjunto duplo de rolos traseiros (>180)
Rodas maciças de borracha, frontais removíveis com ajuste mecânico de altura de 4 a 12 cm
Rodas maciças de borracha, montadas na traseira (>180) com ajuste mecânico de altura de 4 a 12 cm
Rodas direcionais maciças de borracha, frontais (>180) c/ extensões p/ engate 3 pontos (montadas na traseira)
Rodas direcionais de borracha, frontais (>180) com ajuste mecânico de altura de 4 a 12 cm
Calhas laterais para descarga da matéria triturada (>160)
Versão de montagem frontal
Versão reversível com veio duplo
Versão reversível com veio duplo e descentramento hidráulico
Caixa de engrenagem central com duas entradas para mudança de rotação 540/1000 rpm
Kit Herbicida 120 litros com 2 bicos e eletroválvulas
Kit Herbicida 200 litros com 2 bicos e eletroválvulas
Cardan traseiro adicional com embraiagem e roda livre (apenas para engate duplo de 3 pontos)

Mod.	 I ↔ I cm	 HP		 n°	 n°	 PTO	 cm				 Kg
		Min	Max				A	B	C	D	
STAR 110	116	40	80	2	4	540 (1000)	116	112	93	17	360
STAR 120	120	40	80	2	4	540 (1000)	122	117	93	17	365
STAR 140	140	40	80	2	4	540 (1000)	142	126	96	17	380
STAR 150	150	40	80	2	4	540 (1000)	152	131	96	17	390
STAR 160	160	40	80	2	4	540 (1000)	163	136	96	17	405
STAR 180	182	40	80	2	4	540 (1000)	183	148	94	17	420
STAR 200	200	40	80	2	4	540 (1000)	202	150	94	17	435
STAR 220	220	40	80	2	4	540 (1000)	222	164	94	17	450
STAR 240	241	40	80	2	4	540 (1000)	243	166	94	17	470
STAR 250	250	40	80	2	4	540 (1000)	252	172	94	17	490
STAR 280	280	40	120	2	4	540 (1000)	282	182	94	17	530

FRUTTI para tratores de 40 - 80 Cv

Índice

Modelo reversível com descentramento e com design extra plano. Para limpeza e manutenção de vinhas e pomares. Adequado para tratores de 40 a 80 Cv.

Sugestão de Apresentação



Características de série:

- Acoplamento aos 3 pontos Cat. I
- Reversível com descentramento hidráulico por paralelograma
- Rolo nivelador traseiro regulável em altura
- Rodas frontais reguláveis em altura
- Lâminas articuladas
- Calha lateral ajustável
- Calha traseira para descarga da matéria triturada
- Caixa de engrenagem com veio duplo
- PTO 540 rpm (1000 rpm mediante pedido)
- Cardan com roda livre incluído
- Proteções de prevenção de acidentes de acordo com as diretivas CE











Extras:

Kit Herbicida 120 litros com bicos e eletroválvulas

Kit Herbicida 200 litros com bicos e eletroválvulas

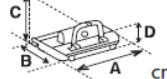
Caixa de engrenagem com roda livre dupla

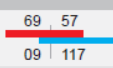
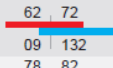
Cardan adicional para engate frontal e traseiro

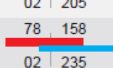
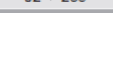
Mod.												
	cm	Min	Max		n°	n°	PTO	A	B	C	D	Kg
FRUTTI 125	121	40	80		2	4	540 (1000)	126	137	98	24	250
FRUTTI 140	136	40	80		2	4	540 (1000)	141	137	98	24	280
FRUTTI 160	157	40	80		2	4	540 (1000)	161	151	98	24	310
FRUTTI 185	179	40	80		3	6	540 (1000)	184	135	98	24	340
FRUTTI 205	202	40	80		3	6	540 (1000)	207	143	98	24	370
FRUTTI 230	233	40	80		3	6	540 (1000)	237	151	98	24	390

Modelo entrecepas, com disco giratório, para limpeza e manutenção de vinhas, pomares e outras utilizações tais como manutenção da vegetação de parques fotovoltaicos. Adequado para tratores de 40 a 90 Cv.

Sugestão de
Apresentação



Características de série:

- Acoplamento aos 3 pontos, Cat. I-II
- Rolo nivelador traseiro regulável em altura
- Descentramento hidráulico
- Rodas dianteiras, reguláveis em altura
- Disco giratório entrecepas Ø 60cm, com mola e com proteção de borracha
- Lâminas articuladas
- PTO 540 rpm (1000 rpm mediante pedido)
- Cardan incluído
- O trator deve estar equipado com distribuidor de duplo efeito
- Proteções de prevenção de acidentes de acordo com as diretivas CE









Extras:

Sistema automático de oscilação do disco entre filas (depósito de óleo + bomba)
Cilindro hidráulico para ajuste do disco
Disco de Ø 800 mm.
Protetores de corrente frontal
Rodas direcionais de borracha frontais (>310 ou todos os tamanhos se montadas na frente)
Rodas direcionais de borracha frontais (>310 ou todos os tamanhos se montadas na frente ou atrás)
Rodas direcionais de borracha de fixação traseira
Versão de montagem frontal
Articulação dupla de 3 pontos com multiplicador com veio de entrada e descentramento hidráulico
Caixa de engrenagem central com veio de entrada duplo e roda livre dupla
Caixa de engrenagem central com conversão 540 rpm traseira e 1000 rpm frontal (traseira+frontal)
Kit Herbicida 120 litros com 1 bico e eletroválvulas
Kit Herbicida 200 litros com 1 bico e eletroválvulas
Pulverização de herbicida ativada por barra sensor
Cardan adicional 1000 rpm com roda livre

Nota: Consultar medidas e especificações na página seguinte

Velocidade de trabalho: 2 Km/h

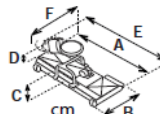
HANDY medidas e especificações:

Mod.														
	cm	Min	Max		n°	n°	PTO	A	B	C	D	E	F	Kg
HANDY 125-170	121-170	40	90	59 67+60 00 126+60	2+1	4+2	540 (1000)	131	148	93	30	178	206	390
HANDY 140-190	147-193	40	90	69 72+60 1 142+60	2+1	4+2	540 (1000)	141	152	93	30	199	210	420
HANDY 160-210	166-214	40	90	83 79+60 13 150+60	2+1	4+2	540 (1000)	172	159	93	30	220	217	450
HANDY 180-230	192-234	40	90	63 118+60 03 178+60	3+1	6+2	540 (1000)	198	148	93	30	239	204	490
HANDY 200-250	209-254	40	90	72 129+60 0 201+60	3+1	6+2	540 (1000)	215	123	93	30	260	210	520
HANDY 230-280	239-287	40	90	82 153+60 02 233+60	3+1	6+2	540 (1000)	245	159	93	30	293	217	550
HANDY 250-300	252-302	40	90	84 166+60 6 244+60	3+1	6+2	540 (1000)	258	163	93	30	309	221	580
HANDY 270-320	273-318	40	90	136 130+60 65 220+60	4+1	8+2	540 (1000)	279	152	93	30	324	210	600
HANDY 310-360	314-363	40	90	157 154+60 79 232+60	4+1	8+2	540 (1000)	320	159	93	30	369	217	660
HANDY 360-410	361-415	40	90	179 190+60 100 268+60	4+1	8+2	540 (1000)	368	173	93	30	423	234	750

FLEXY para tratores de 40 - 100 Cv

Índice

Modelo com largura de trabalho variável para limpeza e manutenção de vinhas e pomares. Adequado para tratores de 40 a 100 Cv.

Sugestão de Apresentação



Características de série:







- Acoplamento aos 3 pontos, Cat. I-II
- Ajuste automático da largura de trabalho
- Rolo nivelador traseiro regulável em altura
- Rodas frontais ajustáveis em altura e largura (excepto Mod 110-145 e 170-245)
- Lâminas articuladas
- Calhas laterais para descarga da matéria triturada (Mod.>125-175, excepto Mod. 170-245)
- Corrente de proteção frontal e traseira
- PTO 540 rpm (1000 rpm mediante pedido)
- Cardan com embraiagem e roda livre incluído (Mod. 110-145 só com roda livre)
- O trator deve estar equipado com distribuidor de duplo efeito
- Proteções de prevenção de acidentes de acordo com as diretivas CE

Extras:

Kit Star Discs (2) (direita + esquerda) completo com moldura
Descentramento hidráulico (apenas montado na traseira)
Sistema de amortecedores de alívio de peso no 3º ponto (>160)
Kit 2 rodas de borracha frontais direcionais (>160 no 170) para uso traseiro
Kit 2 rodas de borracha frontais direcionais (>160) para uso frontal
Kit 2 rodas de borracha traseiras direcionais (>160)
Duas rodas de borracha maciças frontais (>140 excepto mod. 170)
Duas rodas de borracha maciças traseiras
Versão frontal
Conjunto de duas articulações fixas com redutor com veio de entrada duplo
Conjunto de duas articulações fixas com redutor com veio de entrada duplo e descentramento hidráulico
Caixa de engrenagem central com duas entradas para mudança de rotação 540/1000 rpm (p/ versão frontal)
Kit Herbicida 120 litros com 2 bicos e eletroválvulas
Kit Herbicida 200 litros com 2 bicos e eletroválvulas
Cardan adicional da TDF 540 rpm com embraiagem e roda livre

Nota: Consultar medidas e especificações na página seguinte

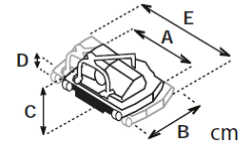
FLEXY medidas e especificações:

Mod.												
	cm	Min	Max	n°	n°	PTO	A	B	C	D	E	Kg
FLEXY 110-145	109-141	40	100	2	4	540 (1000)	112	129	107	24	144	430
FLEXY 125-175	126-170	40	100	2	4	540 (1000)	130	139	107	24	174	470
FLEXY 140-195	137-193	40	100	2	4	540 (1000)	141	149	107	24	197	510
FLEXY 160-230	162-223	40	100	2	4	540 (1000)	165	170	101	22	226	580
FLEXY 170-245	173-243	40	100	2	4	540 (1000)	178	165	101	22	248	540
FLEXY 190-260	189-259	40	100	2	4	540 (1000)	192	189	101	22	262	690
FLEXY 220-300	220-299	40	100	2	4	540 (1000)	223	210	101	22	303	790

Modelo com largura de trabalho variável para limpeza e manutenção de vinhas e pomares. Adequado para tratores de 40 a 100 Cv.

Sugestão de Apresentação



Características de série:







- Acoplamento aos 3 pontos, Cat. I-II
- Ajuste automático da largura de trabalho
- Sensores hidráulicos automáticos de precisão em ambos os lados
- Rolo nivelador traseiro regulável em altura
- Rodas frontais, ajustáveis em altura e largura (excepto Mod. 110-145 e 170-245)
- Lâminas articuladas
- Calhas laterais para descarga da matéria triturada (Mod. >125, excepto Mod. 170-245)
- Corrente de proteção frontal e traseira
- PTO 540 rpm (1000 rpm mediante pedido)
- Cardan com embraiagem e roda livre incluído (Mod. 110-145 só com roda livre)
- O trator deve estar equipado com distribuidor de duplo efeito
- Proteções de prevenção de acidentes de acordo com as diretivas CE

Extras:

Descentramento hidráulico (apenas montado na traseira)
Sistema de amortecedores de alívio de peso no 3º ponto (>160)
Kit 2 rodas de borracha frontais direcionais (>160 no Mod. 170) para uso traseiro
Kit 2 rodas de borracha frontais direcionais (>160) para uso frontal
Kit 2 rodas de borracha traseiras direcionais (>160)
Duas rodas de borracha maciças frontais (>140 excepto Mod. 170)
Duas rodas de borracha maciças traseiras
Versão frontal
Conjunto de duas articulações fixas com redutor com veio de entrada duplo
Conjunto de duas articulações fixas com redutor com veio de entrada duplo e descentramento hidráulico
Caixa de engrenagem central com duas entradas para mudança de rotação 540/1000 rpm (p/ versão frontal)
Kit Herbicida 120 litros com 2 bicos e eletroválvulas
Kit Herbicida 200 litros com 2 bicos e eletroválvulas
Cardan traseiro adicional da TDF 540 rpm com embraiagem e roda livre

Nota: Consultar medidas e especificações na página seguinte

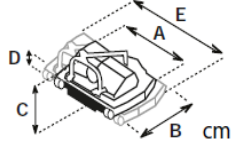
FLEXY medidas e especificações:

Mod.												
	I ↔ I cm	HP Min Max	n°	n°	PTO	A	B	C	D	E	Kg	
FLEXY/T 110-145	109-141	40 100	2	4	540 (1000)	112	129	107	24	144	480	
FLEXY/T 125-175	126-170	40 100	2	4	540 (1000)	130	139	107	24	174	520	
FLEXY/T 140-195	137-193	40 100	2	4	540 (1000)	141	149	107	24	197	560	
FLEXY/T 160-230	162-223	40 100	2	4	540 (1000)	165	170	101	22	226	630	
FLEXY/T 170-245	173-243	40 100	2	4	540 (1000)	178	165	101	22	248	590	
FLEXY/T 190-260	189-259	40 100	2	4	540 (1000)	192	189	101	22	262	740	
FLEXY/T 220-300	220-299	40 100	2	4	540 (1000)	223	210	101	22	303	840	

Modelo com largura de trabalho variável para limpeza e manutenção de vinhas e pomares. Adequado para tratores de 30 a 120 Cv.

Sugestão de Apresentação



Características de série:

- Acoplamento aos 3 pontos, Cat. I-II
- Braços com discos ajustáveis hidráulicamente
- Rolo nivelador traseiro regulável em altura
- Rodas frontais reguláveis em altura e largura
- Lâminas articuladas
- Transmissão com 3 caixas de engrenagem
- Transmissão por correias nos discos entrecepas c/ sistema de proteção de mola
- PTO 540 rpm (1000 rpm mediante pedido)
- Cardan com embraiagem e roda livre incluído
- O trator deve estar equipado com distribuidor de duplo efeito (<140)
- O trator deve estar equipado com dois distribuidores de duplo efeito (>160)
- Proteções de prevenção de acidentes de acordo com as diretivas CE







Extras:

Descentramento hidráulico apenas montado na traseira
Corrente de proteção frontal (>140)
Sistema de amortecedores de alívio de peso no 3º ponto (>160)
Duas rodas de borracha montadas à frente (>160)
Duas rodas de borracha frontais direcionais (> 160)
Duas rodas de borracha frontais e traseiras
Duas rodas de borracha frontais direcionais p/ uso frontal (> 180)
Duas rodas de borracha frontais direcionais p/ uso traseiro e 2 rodas traseiras maciças (≥ 160) p/ uso frontal
Versão de montagem frontal
Calhas laterais para descarga da matéria triturada
Versão de montagem frontal
Kit Herbicida 120 litros com 2 bicos e eletroválvulas
Kit Herbicida 200 litros com 2 bicos e eletroválvulas
Articulação dupla de 3 pontos com redutor e veio de entrada duplo
Caixa de engrenagem central com duas entradas para mudança de rotação 540/1000 rpm

Nota: Consultar medidas e especificações na página seguinte

Velocidade de trabalho: 2 Km/h

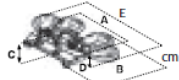
VARY W: medidas e especificações

Mod.													
	A	B	Min	Max	n°	n°	PTO	A	B	C	D	E	Kg
VARY/W 110-190 Ø 45	116	190	30	80	4	8	540 (1000)	121	162	94	25	195	380
VARY/W 120-200 Ø 45	121	202	30	80	4	8	540 (1000)	126	144	94	25	207	430
VARY/W 130-210 Ø 45	130	213	30	80	4	8	540 (1000)	135	149	94	25	218	490
VARY/W 140-220 Ø 45	138	223	30	80	4	8	540 (1000)	143	154	94	25	228	530
VARY/W 140-245 Ø 60	155	253	30	80	4	8	540 (1000)	164	173	94	25	262	540
VARY/W 160-265 Ø 60	159	266	30	80	4	8	540 (1000)	165	178	94	25	275	560
VARY/W 180-285 Ø 60	176	286	40	120	4	8	540 (1000)	183	185	94	25	294	590
VARY/W 200-305 Ø 60	200	307	50	120	4	8	540 (1000)	204	196	94	25	315	630
VARY/W 220-325 Ø 60	217	326	50	120	4	8	540 (1000)	223	211	94	25	335	670
VARY/W 240-345 Ø 60	239	347	60	120	4	8	540 (1000)	245	221	94	25	356	700

VARY para tratores de 30 - 120 Cv

Índice

Modelo com largura de trabalho variável para limpeza e manutenção de vinhas e pomares. Adequado para tratores de 30 a 120 Cv.

Sugestão de Apresentação



Características de série:







- Acoplamento aos 3 pontos, Cat. I-II
- Braços com discos ajustáveis hidráulicamente
- Rolo nivelador traseiro regulável em altura
- Rodas frontais reguláveis em altura e largura
- Lâminas articuladas
- Transmissão com 3 caixas de engrenagem
- Transmissão por correias nos discos entrecepas c/ sistema de proteção de mola
- Calhas laterais para descarga da matéria triturada nos braços oscilantes e nos discos
- PTO 540 rpm (1000 rpm mediante pedido)
- Cardan com embraiagem e roda livre incluído
- O trator deve estar equipado com dois distribuidores de duplo efeito e um de retorno livre
- Proteções de prevenção de acidentes de acordo com as diretivas CE

Extras:

Sistema automático de oscilação do disco entre filas (depósito de óleo + bomba)
Descentramento hidráulico bilateral (apenas para uso traseiro)
Corrente de protetores frontal (>140)
Sistema de amortecedores de alívio de peso no 3º ponto (>160)
Conjunto de rolos traseiros duplos (>140)
Duas rodas de borracha frontais direcionais p/ uso traseiro e 2 rodas traseiras maciças (≥ 160) p/ uso frontal
Duas rodas de borracha maciças, montadas na frente com ajuste mecânico de altura de 4 a 12 cm
Duas rodas de borracha maciças montadas na traseira
Duas rodas direcionais de borracha frontais (para uso frontal)
Duas rodas de borracha frontais direcionais e duas de borracha traseiras maciças (para uso frontal)
Versão de montagem frontal
Calhas laterais para descarga da matéria triturada
Versão de montagem frontal
Kit Herbicida 120 litros com 2 bicos e eletroválvulas
Kit Herbicida 200 litros com 2 bicos e eletroválvulas
Pulverização de herbicida ativada por barra sensor
Cardan adicional com embraiagem e roda livre para ligação frontal e traseira

Nota: Consultar Extras, medidas e especificações na página seguinte

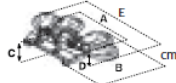
VARY: Extras, medidas e especificações:

Mod.													
	A	B	Min	Max	n°	n°	PTO	A	B	C	D	E	Kg
VARY 140-245 Ø 60	146	245	30	80	4	8	540 (1000)	151	168	95	26	250	540
VARY 160-260 Ø 60	165	263	30	80	4	8	540 (1000)	170	173	95	26	268	560
VARY 160-280 Ø 70	171	279	30	80	4	8	540 (1000)	175	181	95	26	283	570
VARY 180-280 Ø 60	178	279	40	80	4	8	540 (1000)	182	183	95	26	284	590
VARY 180-300 Ø 70	180	302	40	80	4	8	540 (1000)	184	193	95	26	307	600
VARY 180-320 Ø 80	185	315	40	80	4	8	540 (1000)	189	201	95	26	321	610
VARY 200-300 Ø 60	198	303	50	80	4	8	540 (1000)	202	190	97	26	308	630
VARY 200-320 Ø 70	201	325	50	80	4	8	540 (1000)	204	198	97	26	330	640
VARY 200-340 Ø 80	198	336	50	80	4	8	540 (1000)	202	211	97	26	234	650
VARY 200-360 Ø 90	204	359	50	80	4	8	540 (1000)	208	222	97	26	365	660
VARY 220-320 Ø 60	217	322	50	80	4	8	540 (1000)	223	203	97	26	327	670
VARY 220-340 Ø 70	217	338	50	80	4	8	540 (1000)	223	211	97	26	343	680
VARY 220-360 Ø 80	219	363	50	80	4	8	540 (1000)	225	222	97	26	368	690
VARY 220-380 Ø 90	224	379	50	80	4	8	540 (1000)	229	231	97	26	384	700
VARY 240-400 Ø 90	241	400	60	120	4	8	540 (1000)	244	241	97	26	405	720
VARY 290-450 Ø 90	291	448	60	120	5	10	540 (1000)	296	223	98	31	454	850
VARY 330-490 Ø 90	326	484	60	120	5	10	540 (1000)	333	232	98	31	489	980
VARY 360-520 Ø 90	359	518	60	120	5	10	540 (1000)	365	241	98	31	524	1100

Modelo com largura de trabalho variável e dispositivo de articulação central (0°/+15°), para limpeza e manutenção de vinhas e pomares. Adequado para tratores de 30 a 120 Cv.

Sugestão de Apresentação









Características de série:

- Acoplamento aos 3 pontos, Cat. II
- Braços ajustáveis hidráulicamente com articulação central (0°/+15°)
- Rodas traseiras ajustáveis em altura (1 nível Mod. até 190; 2 níveis Mod.230)
- Rodas frontais de borracha ajustáveis em altura e largura (Mod. >190)
- Lâminas articuladas
- Transmissão com 3 caixas de engrenagem
- Transmissão por correias nos discos entrecepas
- Calhas laterais oscilantes e discos para descarga da matéria triturada
- PTO 540 rpm (1000 rpm mediante pedido)
- Cardan com embraiagem e roda livre incluído
- O trator deve estar equipado com dois distribuidores de duplo efeito e um de retorno livre
- Proteções de prevenção de acidentes de acordo com as diretivas CE

Extras:

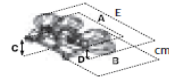
Sistema automático de oscilação entre filas de disco com sistema hidráulico independente
Corrente de proteção frontal
Sistema de amortecedores de alívio de peso no 3º ponto (>160)
Duas rodas de borracha frontais direcionais p/ uso traseiro e 2 rodas traseiras maciças (≥ 160) p/ uso frontal
Articulação dupla de 3 pontos com redutor com veio de entrada duplo
Versão para montagem frontal
Kit Herbicida 120 litros com 2 bicos e eletroválvulas
Kit Herbicida 200 litros com 2 bicos e eletroválvulas
Pulverização de herbicida ativada por barra sensor
Cardan adicional com embraiagem e roda livre para ligação frontal e traseira

Mod.														
	A	B	Min	Max				n°	n°	PTO	A	B		
VARY/K 150-250 ø 60	149	256	30	80	4	8	540 (1000)	152	176	105	26	253	570	0° - +15°
VARY/K 150-270 ø 70	154	269	30	80	4	8	540 (1000)	158	192	105	26	273	580	0° - +15°
VARY/K 190-290 ø 60	185	290	50	80	4	8	540 (1000)	188	195	105	26	294	690	0° - +15°
VARY/K 190-310 ø 70	200	304	50	80	4	8	540 (1000)	204	200	105	26	308	700	0° - +15°
VARY/K 190-330 ø 80	185	326	50	80	4	8	540 (1000)	188	218	105	26	330	710	0° - +15°
VARY/K 190-350 ø 90	189	359	50	80	4	8	540 (1000)	191	216	105	26	353	720	0° - +15°
VARY/K 230-330 ø 60	225	338	60	120	4	8	540 (1000)	231	243	94	32	342	770	0° - +15°
VARY/K 230-350 ø 70	225	356	60	120	4	8	540 (1000)	231	352	94	32	359	780	0° - +15°
VARY/K 230-370 ø 80	225	371	60	120	4	8	540 (1000)	231	260	94	32	376	790	0° - +15°
VARY/K 230-390 ø 90	229	391	60	120	4	8	540 (1000)	234	271	94	32	396	800	0° - +15°